

## MP 20 ОТКРЫТЫЙ

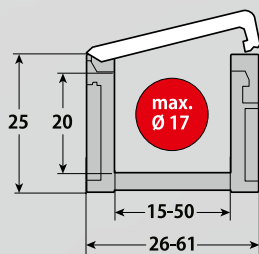

- НЕДОРОГОЙ ВАРИАНТ
- ЦЕПНОЕ ПОДСОЕДИНЕНИЕ С РАЗГРУЗКОЙ НАТЯЖЕНИЯ
- РАМОЧНАЯ ПЕРЕМЫЧКА С ПЛЕНОЧНЫМ ШАРНИРОМ



### ТЕХНИЧЕСКИЕ ХАРАКТЕРИСТИКИ

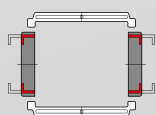

Сторона загрузки  
Внутренний радиус

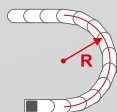

Доступные радиусы  
38,0 – 125,0 мм

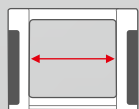

Доступная внутренняя ширина  
С пластмассовой рамочной перемычкой  
15,0–50,0 мм

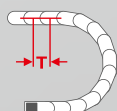

Разделение  
T = 35,0 мм



## ТЕХНИЧЕСКАЯ СПЕЦИФИКАЦИЯ

Путь перемещения со скольжением $L_g$ макс.	не рекомендуется
Путь перемещения свободнонесущий $L_f$ макс.	См. схему на стр. 97
Путь перемещения вертикальный, подвесной вариант $L_{vh}$ макс.	8,0 м
Путь перемещения вертикальный, стоячий вариант $L_{vs}$ макс.	3,0 м
Повернутый на 90° свободнонесущий $L_{90f}$ макс.	0,5 м
Скорость свободнонесущая $V_f$ макс.	10,0 м/с
Ускорение свободнонесущее $a_f$ макс.	10,0 м/с <sup>2</sup>

В случае более строгих требований обратитесь к нашим техническим специалистам по адресу: [efk@murrplastik.de](mailto:efk@murrplastik.de)

## СВОЙСТВА МАТЕРИАЛОВ

Стандартный материал	Полиамид (PA) черного цвета
Рабочая температура	-30,0 – 120,0 °C
Коэффициент трения скольжения	0,3
Коэффициент трения трение сцепления	0,45
Класс горючести	UL 94 HB

Остальные свойства материала по запросу.



### ЦЕПНОЕ ПОДСОЕДИНЕНИЕ

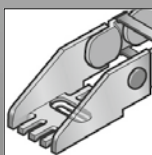

Цепное подсоединение с U-образным элементом

### ПОЛОЧНАЯ СИСТЕМА

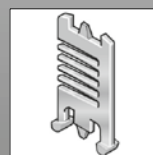

Разделительная перегородка TR

### НАПРАВЛЯЮЩИЕ КАНАЛЫ



VAW из алюминия

**КОД ЗАКАЗА**

Размеры в мм [дюймах США]

Код типа	Вариант	Внут. шир.	Внеш. шир.	Внут. шир.	Внеш. шир.	Радиус	Варианты поперечин	Материал	Длина цепи
0202 02	Поперечины по внешнему радиусу Поперечины по внутреннему радиусу Открывается по внутреннему радиусу	015 <sup>1)</sup> [0.59]	026 [1.02]			038 [1.50]	0 Пластмасса, в каждом звене с предварительным натяжением	0 полиамид (PA), стандарт (PA/черный)	
		025 [0.98]	036 [1.42]						
		038 [1.50]	049 [1.93]			048 [1.89]			
		050 [1.97]	061 [2.40]						
						075 [2.95]			
						100 [3.94]			
						125 [4.92]			

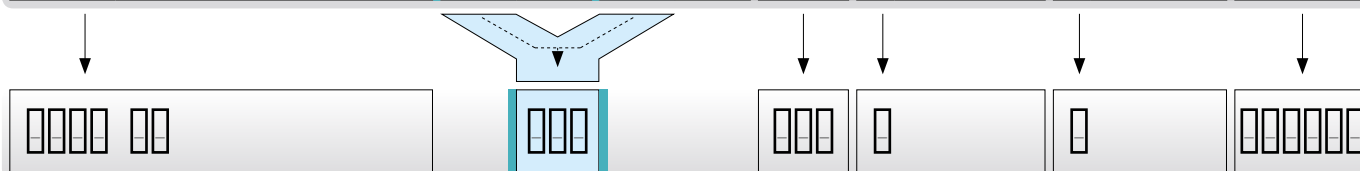

**ПРИМЕР ЗАКАЗА: 0202 02 025 048 0 0 770**

Рамочная перемычка на внутреннем и наружном радиусах; открывается на внутренней дуге  
 Внутренняя ширина 25 мм; радиус 48 мм  
 перемычка в каждом звене с предварительным натяжением, материал полиамид в черном цвете  
 Длина цепи 770 мм (22 звеньев)

<sup>1)</sup> Макс. диаметр провода 13 мм

## СВОБОДНОНЕСУЩАЯ ДЛИНА

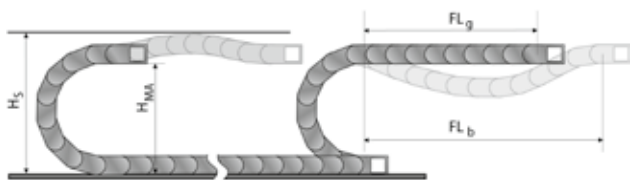

Свободнонесущая длина представляет собой расстояние между цепным подсоединением на захвате и началом дуги цепи.

При варианте установки  $FL_g$  нагрузка и износ для энергоцепи являются самыми малыми.

Максимальные параметры перемещения (скорость и ускорение) могут использоваться в этом варианте.

$H_s$  = установочная высота с гарантией безопасности

$H_{ma}$  = высота захватного подсоединения

$FL_g$  = свободнонесущая длина, верхняя ветвь прямая

$FL_b$  = свободнонесущая длина, верхняя ветвь изогнутая

## НАГРУЗОЧНАЯ ДИАГРАММА ДЛЯ СВОБОДНОНЕСУЩИХ ИСПОЛЬЗОВАНИЙ

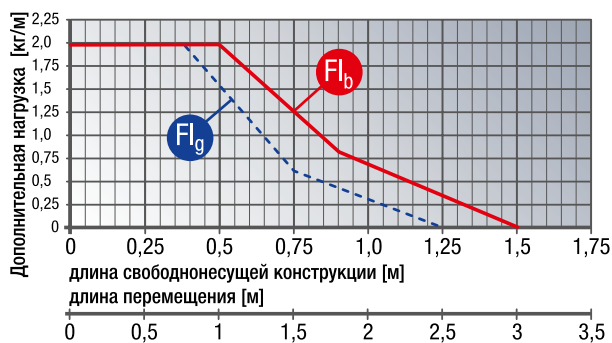

**$FL_g$  свободнонесущая длина, верхняя ветвь прямая**

В области  $FL_g$  верхняя ветвь цепи еще имеет предварительное натяжение, является прямой или имеет максимальный прогиб 40 мм.

**$FL_b$  свободнонесущая длина, верхняя ветвь изогнутая**

В области  $FL_b$  верхняя ветвь цепи имеет прогиб более чем 40 мм, но меньше чем максимальный прогиб.

При прогибе, большем чем допустимый в области  $FL_b$  использование является критичным и должно избегаться. За счет поддержки верхней ветви или устойчивой энергоцепи свободнонесущая длина может оптимизироваться.

## ОПРЕДЕЛЕНИЕ ДЛИНЫ ЦЕПИ

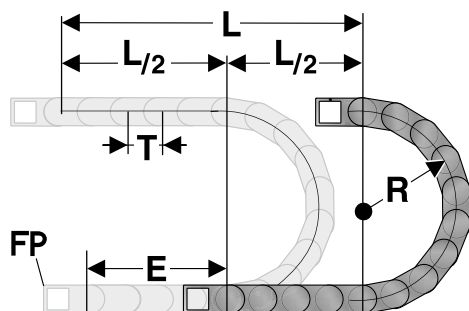

Подсоединение стационарной точки энергоцепи должно помещаться в середине пути перемещения.

Такое расположение дает наиболее короткое соединение между стационарной точкой и подвижным потребителем и, таким образом, наиболее рентабельную длину цепи.

Расчет длины цепи =  $L/2 + \pi * R + 2 * T + E$   
 $\approx 1$  м цепи = 29 шт. звеньев по 35,0 мм.

$E$  = расстояние подвода проводных линий до середины пути перемещения

$L$  = путь перемещения

$R$  = радиус

$T$  = разделение 35,0 мм

**УСТАНОВОЧНЫЕ РАЗМЕРЫ**

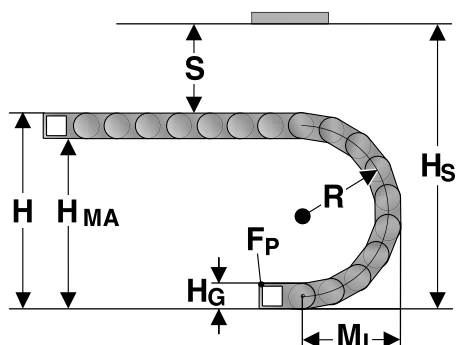

Захватное подсоединение должно быть прикручено на высоте  $H_{MA}$  для соответствующего радиуса. Установочные размеры должны учитывать значение «Монтажная высота  $H_S$ »

Радиус R	38	48	75	100	125
Внешняя высота звена цепи ( $H_G$ )	25	25	25	25	25
Высота дуги (H)	101	121	175	225	275
Высота подвижного соединения ( $H_{MA}$ )	76	96	150	200	250
Безопасное расстояние (S)	20	20	20	20	20
Монтажная высота ( $H_S$ )	121	141	195	245	295
Выступающая часть дуги окружности ( $M_L$ )	86	96	123	148	173

**ЦЕПНОЕ ПОДСОЕДИНЕНИЕ С U-ОБРАЗНОЙ ДЕТАЛЬЮ КА 20**

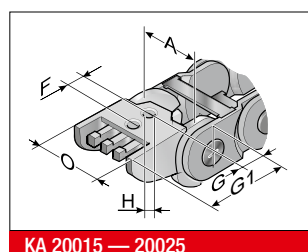

КА 20015 — 20025

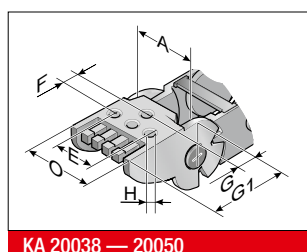

КА 20038 — 20050

Цепное подсоединение представляет собой полностью пластмассовую деталь. Подсоединение точно согласовано с соответствующей шириной цепи и должно лишь защелкиваться на цепном звене. Просьба заказывать на цепь 1 штуку с отверстием и 1 штуку с пальцем. Подсоединения должны крепиться винтами размером М5. Проводные линии или, соответственно, шланги могут закрепляться на интегрированной разгрузке от натяжения цепного подсоединения с помощью кабельных стяжек.

Тип	Номер для заказа	Материал	Внут. шир.					HØ	Внешняя ширина КА O
			A	E	F	G	G1		
			мм	мм	мм	мм	мм	мм	
КА 20015 отверстие	020200005000	Пластмасса	15,0		19,0	16,5	42,0	5,5	A+11,0
КА 20015 палец	020200005100	Пластмасса	15,0		19,0	16,5	42,0	5,5	A+11,0
КА 20025 отверстие	020200005200	Пластмасса	25,0		19,0	16,5	42,0	5,5	A+11,0
КА 20025 палец	020200005300	Пластмасса	25,0		19,0	16,5	42,0	5,5	A+11,0
КА 20038 отверстие	020200005400	Пластмасса	38,0	A-18,0	19,0	16,5	42,0	5,5	A+11,0
КА 20038 палец	020200005500	Пластмасса	38,0	A-18,0	19,0	16,5	42,0	5,5	A+11,0
КА 20050 отверстие	020200005600	Пластмасса	50,0	A-16,0	19,0	16,5	42,0	5,5	A+11,0
КА 20050 палец	020200005700	Пластмасса	50,0	A-16,0	19,0	16,5	42,0	5,5	A+11,0

**ПЕРЕГОРОДКА TR 20**

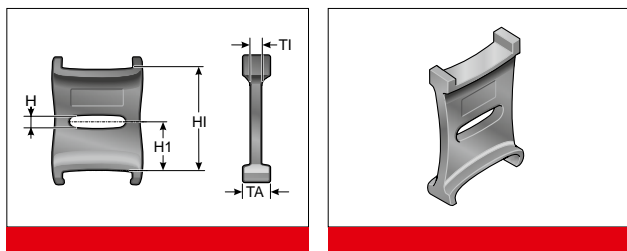

Прокладка нескольких круглых проводных линий или шлангов с различными диаметрами можно рекомендовать только при использовании разделительных перемычек.

Тип	Номер для заказа	Обозначение	Исполнение	T1 мм	TA мм	H мм	H1 мм	H2 мм
TR 20	020000009000	Разделительная перегородка	Подвижный	1,6	8,0	2,5	10,0	10,0

**НАПРАВЛЯЮЩИЙ КАНАЛ VAW (АЛЮМИНИЙ)**



Для этой энергоцепи в распоряжении имеется вариативная система направляющего канала из алюминиевых профилей.

За счет вариативного направляющего канала энергоцепь надежно поддерживается и направляется.

**МОНТАЖ**

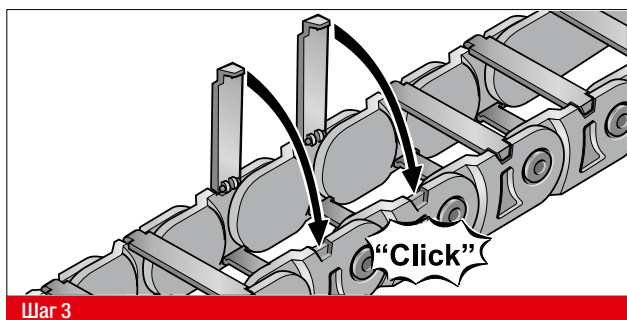
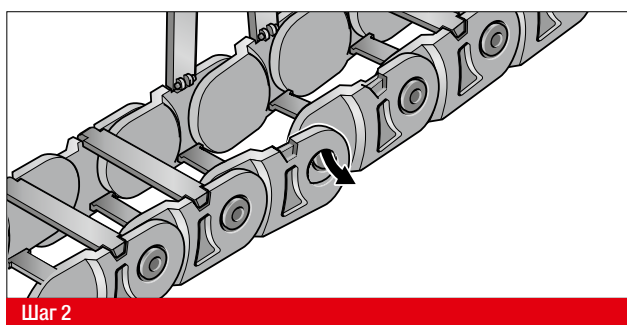

**ДЕМОНТАЖ**

